

X-CORE

Beregeningscomputer

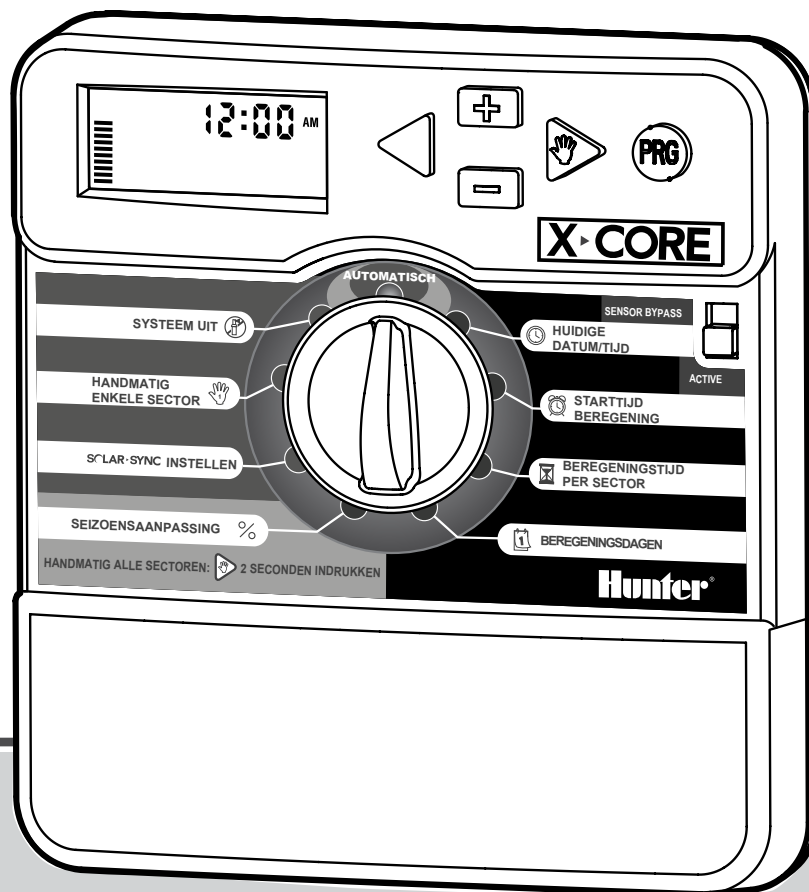

NIEUW

Gebruikershandleiding en Bedieningsinstructies
Compatibel met Hunter afstandsbedieningen en Solar Sync

Hunter®

INHOUDSOPGAVE



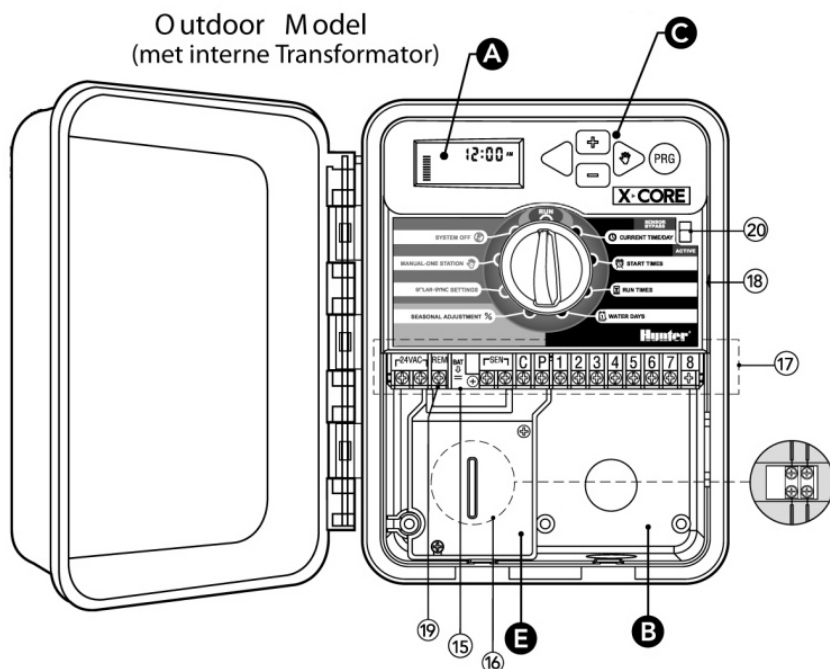
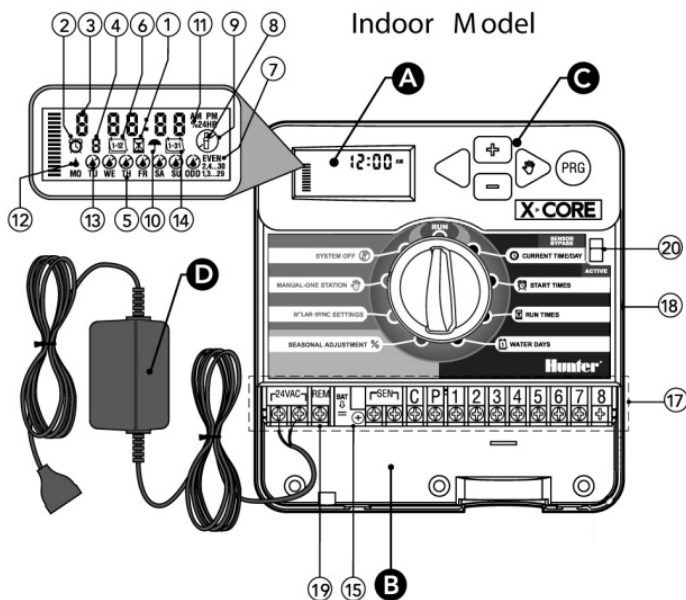



X-Core Componenten.....	3
De X-Core monteren	4
Magneetkleppen en stroomvoorziening.....	5
De batterij activeren	5
De batterij vervangen	5
Een Master Klep installeren	6
Een Pump Start Relay installeren	6
Een Hunter “CLICK” weer sensor installeren	6
Weer sensor testen	6
Weer sensor omzeilen	6
Een Hunter Solar Sync ET Sensor installeren.....	7
Een draadloze Solar sync installeren.....	7
Solar Sync instellingen.....	7
Regio.....	7
Water Aanpassing.....	8
Een Solar Sync Sensor installatie ongedaan maken.....	8
Kalibreren/Instellingen.....	8
Een Hunter Remote aansluiten.....	9
Verbinding maken met een Hunter afstandsbediening (niet meegeleverd).	9
De SmartPort aansluiting installeren.....	9
Stroomstoringen.....	9
De X-Core programmeren	9
Datum en tijd instellen	9
Programma Starttijd instellen	10
Een Programma Starttijd verwijderen	10
Looptijden per station instellen	10
Dagen van berekening instellen	10
Specifieke Dagen van de Week instellen om te beregenen.....	10
Even of Oneven dagen kiezen om te beregenen	10
Beregenen met Intervallen	11
Het instellen van evenement dagen	11
Automatisch beregenen	11
Systeem uit	11
Programmeerbare “Rain Off”	11
Seasonal Adjustment (seizoenaanpassing)	12
Een enkel station handmatig starten	12
Alle stations handmatig starten	12
One Touch Manual Start & Advance	13
Geavanceerde functies	13
Programmeerbare Sensor omzeiling	13
Test Programma	13
Hunter Quick Check™	13
Easy Retrieve™ Program Memory	14
Programmeerbare vertraging tussen stations	14
Geheugen leeg maken / Resetten	14
Problemen oplossen	14
Specificaties	16



X-CORE COMPONENTEN

A LCD Display		
1	Berekeningstijd per sector	Symbool geeft aan wanneer de Loop Tijden worden ingesteld
2	Starttijd Berekening	Symbool geeft aan wanneer de Start Tijden worden ingesteld
3	Sector Nummer	Geeft de huidig gekozen sector aan
4	Programma	Geeft aan of programma A, B of C in gebruik is
5	Dag van de week	Geeft aan welke dag van de week het is
6	Interval berekening	Geeft de maand aan bij het invoeren van de datum
7	Even/oneven	Geeft aan of er op even of oneven dagen wordt beregend
8	Knipperende sproeier	Geeft aan dat de berekening actief is
9	Systeem Uit	Geeft aan dat de berekening niet actief is. Hiermee kunt u de programmeerbare "rain off" (niet beregenen) periode bepalen waardoor er van 1 tot 7 dagen niet wordt beregend.
10	Paraplu	Geeft aan dat de Regensensor actief is
11	Seizoensaanpassing	Hiermee kunt u de looptijden van de berekening vanwege het seizoen aanpassen zonder de controller te programmeren. De streepjes links geven een snelle weergave van het percentage. Wanneer de Solar Sync ET Sensor wordt gebruikt, zal dit dagelijks worden aangepast.
12	Regendruppel	Geeft aan dat de berekening op die betreffende dag actief is
13	Doorgestreepte Regendruppel	Geeft aan dat er op die dag niet wordt beregend
14	Kalender	Geeft aan dat het interval schema voor beregenen kan worden ingesteld. Symbool verschijnt ook wanneer de huidige dag wordt ingesteld.
B Montage Compartment		
15	Lithium batterij	De vervangbare lithium batterij (standaard inbegrepen) kunt u gebruiken om de X-Core te programmeren zonder stroom. De batterij zal ook het programma blijven bewaren in geval van stroomstoring.
16	Aansluitgedeelte	Aansluitgedeelte voor stroombekabeling in de outdoor versie.
17	Aansluit gedeelte	Hier worden de 24V adapter en de kabels van de magneetkleppen aangesloten.
NEW	18 Reset Knop	Gebruik deze knop om de computer te resetten
NEW	19 REM	Voor het aansluiten van Hunter SmartPort® en Hunter afstandsbedieningen
	20 Sensor Bypass Knop	Negeert "Clik" weer sensoren in de Bypass positie
C Bedieningsknoppen		
	Knop	Verhoogt de waarde van de functie die knippert in het display
	Knop	Vermindert de waarde van de functie die knippert in het display
	Knop	Selecteert het vorige onderdeel van het knipperende display
	Knop	Selecteert het volgende onderdeel van het knipperende display
	Knop	Hiermee kiest u programma A, B of C voor verschillende beregenings zones

X-CORE COMPONENTEN

Draaiknop functies		
	Run	Normale draaiknop positie voor automatische berekening
	 Huidige Datum-Tijd	Hiermee kunt u de dag en tijd instellen
	 Start Tijden	Hiermee kunnen in elk programma 1 tot 4 starttijden worden ingesteld
	 Berekeningstijd per sector	Hiermee kunt u de looptijd van elk station instellen van 1 minuut tot 4 uur
	 Beregeningsdagen	Hiermee kunt u individuele dagen kiezen of een bepaald aantal dagen tussen de beregelingen in.
	% Seizoenaanpassing	Hiermee kunt u de berekeningstijden in percentage aanpassen naargelang het seizoen zonder de Looptijden te veranderen (normale instellingen blijven behouden).
	 Handmatig enkele sector	Hiermee kunt u één station eenmalig handmatig laten beregenen
	 Systeem Uit	Hiermee kunt u alle programma's onderbreken en de berekening stoppen. Hiermee kunt u de programmeerbare "rain off" (niet beregenen periode bepalen waardoor er 1 tot 7 dagen niet wordt beregend.
NEW	SOLAR-SYNC	Hier kunt u de instellingen wijzigen wanneer u een Solar Sync ET Sensor gebruikt
D Externe Transformator (Indoor Model)		
		De indoor versie wordt compleet geleverd met een AC adapter voor de 220-24 V stroomvoorziening.

DE X-CORE COMPUTER MONTEREN AAN DE MUUR



LET OP: de Indoor versie van de X-Core computer is een model dat binnen gemonteerd dient te worden of in een "beschermde" om*^çã * Ë

1. Kies een lokatie in de buurt van een stopcontact. De lokatie moet vrij zijn van vocht en direct zonlicht.
2. Hang de computer op ooghoogte. Gebruik het bovenste gat aan de achterzijde als referentie en monteer een 25mm schroef in de muur. Gebruik indien nodig pluggen voor de schroeven.
3. Hang de computer op aan de schroef.
4. Zet de computer vast door de andere schroeven in de gaten te monteren.



LET OP: stop de adapter pas in het stopcontact wanneer de computer is gemonteerd en alle magneetkleppen zijn aangesloten. Wanneer de stroomkabel is beschadigd moet deze worden vervangen door de fabrikant of service center, of een gelijkwaardig gekwalificeerd persoon om gevaren te voorkomen.

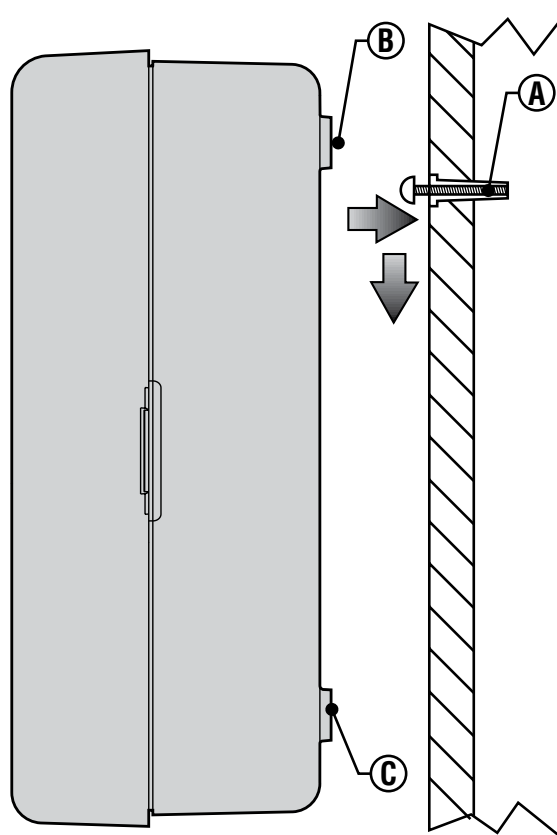

MAGNEETKLEPPEN EN ADAPTER AANSLUITEN

1. Leid de kabels vanaf de magneetkleppen naar de computer. Standaard wordt een kabeldiameter van tenminste 1mm aanbevolen. Dit type kabel is voorzien van kleurcodes om de aansluitingen te herkennen.
2. Bij de kleppen verbindt u de common (gemeenschappelijke) kabel aan elke spoel van de klep. Verbindt een aparte kabel aan de andere spoelaansluiting en noteer de kleur voor elke klep.
3. Maak de kabels vast met een watervaste connector om de verbinding te beschermen.
4. Schuif de klep van het kabelcompartiment naar beneden om bij de aansluitingen van de computer te komen.
5. Leid de kabels naar de computer. Strip 5mm van de kabelbescherming van alle kabels.
6. Verbind de common kabel met de C aansluiting van de computer. Verbind de kleurgecodeerde kabels van de magneetkleppen op de betreffende stationnummers.

Indoor model: Leid de adapterkabel door de linkerzijde van de computer en sluit deze aan op de twee schroeven waar 24VAC boven staat. Let erop voordat u het deksel weer op het compartiment schuift dat alle kabels in de uitsparing hangen zodat het klepje de kabels niet beschadigt.

Outdoor model: de adapterkabels zijn al op de AC terminals aangesloten zodat alleen de 230V stroomvoorziening moet worden aangesloten (zie hieronder).

E – 230 Volt aansluiting (alleen outdoor model)



LET OP: X-Core outdoor modellen zijn water en weersbestendig. Het aansluiten van de X-Core outdoor model mag alleen door erkende elektriciens worden uitgevoerd volgens alle lokaal geldende regels. Foute installatie kan leiden tot elektrische schokken of brand.

1. Leid de kabels en de leiding door de 13mm leiding opening aan de linkeronderzijde van de X-Core.
2. Sluit een kabel aan elk van de twee kabels in het aansluitcompartiment. De aarde draad wordt op de groene draad aangesloten. Er zijn aansluitschroefjes voorzien. Let op: sluit de draden aan op het AC terminal block in het aansluitcompartiment. AC voedingskabels moeten 1.85mm of dikker zijn en voorzien zijn van de juiste installatieautomaat (zekeringautomaat). De installatie moet voorzien zijn van een schakelaar of installatieautomaat in de buurt van de X-Core, binnen handbereik van de bediener) en worden aangeduid dat de X-Core hiermee kan worden uitgeschakeld.
3. Plaats het afdekplaatje weer op het aansluitcompartiment.

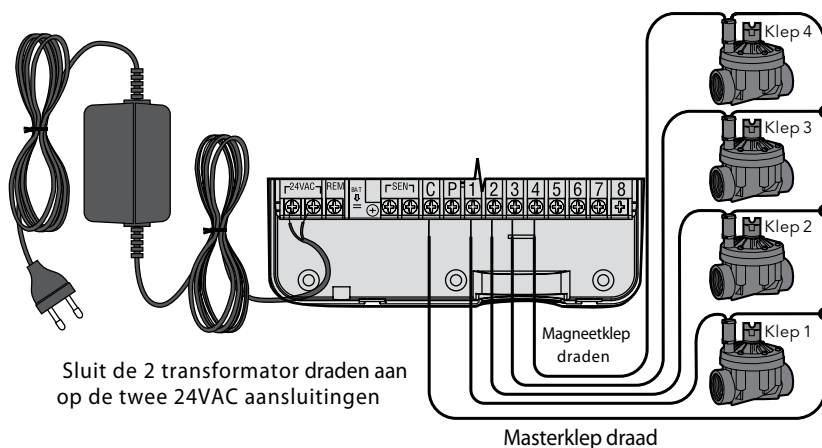

DE BATTERIJ AKTIVEREN

Zorg ervoor dat u het isolatie strookje van de batterij verwijdert zodat de X-Core de tijd kan vasthouden tijdens stroomstoringen.

DE BATTERIJ VERVANGEN

Uw X-Core is voorzien van een lithium batterij. Met de batterij kunt u de X-Core programmeren zonder stroomvoorziening en blijft de datum en tijd vastgehouden tijdens stroomstoringen. De batterij vervangen:

1. Verwijder de schroef van de batterij houder.
2. Schuif de batterijhouder naar beneden om bij de batterij te komen.
3. Vervang de batterij en zet de batterijhouder weer terug.

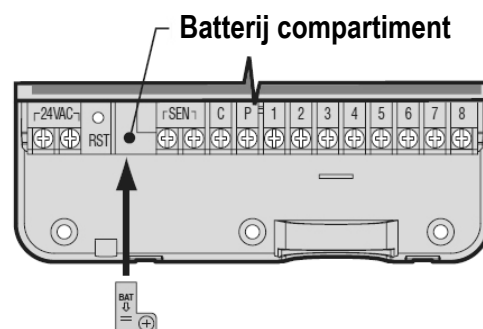
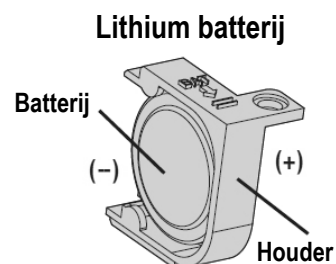
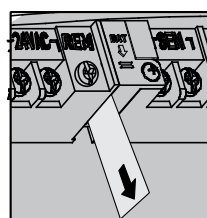

EEN MASTER KLEP AANSLUITEN



LET OP: voor deze handeling alleen uit wanneer u een Master klep installeert. Een master klep is een "normally closed" magneetklep die op de aanvoer van de hoofdleiding wordt gemonteerd en alleen open gaat wanneer de computer een berekening aktiveert.

1. Verbind de common kabel naar een van de aansluitingen op de spoel van de klep. Verbind een aparte kabel op de overgebleven spoelaansluiting en noteer de kleur die voor de master klep wordt gebruikt.
2. Leid deze kabels naar de computer. De witte common kabel gaat nog steeds naar de "C" aansluiting. De andere kabel van de master klep gaat naar de "P" aansluiting.

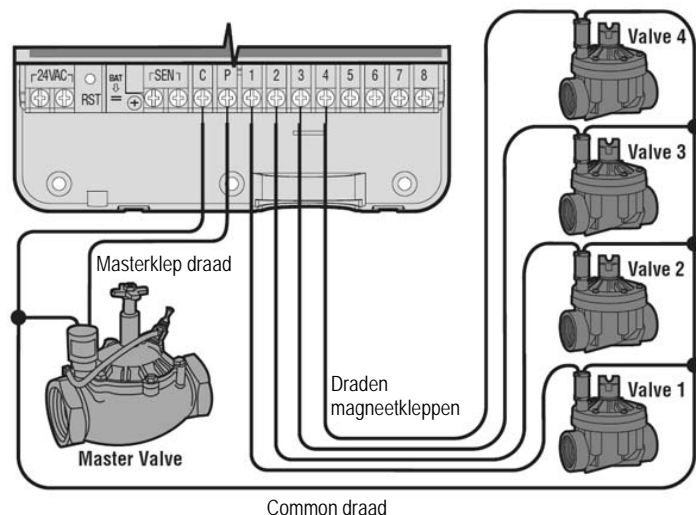

EEN POMPSTART RELAIS GEBRUIKEN



LET OP: voer deze handeling alleen uit wanneer u een pompstart relais gaat gebruiken. Een pompstart relais is een apparaat dat het signaal van de X-Core gebruikt om een apart elektrisch circuit te activeren om de pomp te starten die uw systeem van water voorziet.

De computer moet minimaal 4,5 meter van de zowel de pompstart relais en de pomp verwijderd zijn. Dit vanwege de pieken die de pompstart relais produceert wanneer deze aan gaat. Deze pieken kunnen de computer beschadigen wanneer deze te dichtbij staat. Wanneer een pomp door de computer wordt gestuurd moet er een pompstart relais worden gebruikt. Hunter heeft een complete serie van pompstart relais in het assortiment.

1. Leid twee kabels van het pompstart relais naar de computer.
2. Verbind de common kabel met de "C" aansluiting (Common) en de andere kabel met de "P" aansluiting.

Het relais dat de spanning draagt mag niet boven de .30 ampère komen. Sluit de computer niet rechtstreeks op de pomp aan – dit kan leiden tot schade aan de computer.

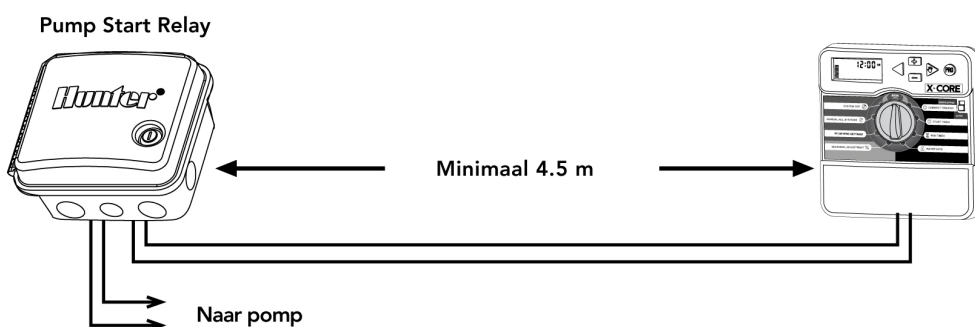

EEN WEERSENSOR AANSLUITEN

U kunt een Hunter regensensor of een ander type weersensor op de X-Core aansluiten. Het doel van een weersensor is het onderbreken van de berekening wanneer de weersomstandigheden dat aangeven.

1. **Verwijder het metalen plaatje** dat tussen de SEN(sensor) aansluitingen zit.
2. Leid de twee kabels van de regensensor naar de computer door dezelfde uitsparing aan de onderzijde als voor de magneetkleppen.
3. Verbind de kabels op de SEN aansluitingen.

Wanneer de sensor stopgezet is, verschijnt op de display: **OFF** en het ☂ symbool



Mini-Cliik® Rain Sensor

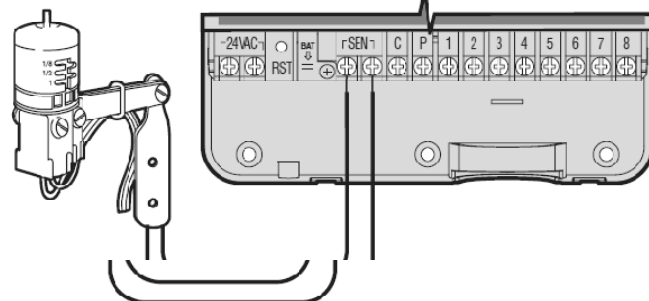

De Weer Sensor testen

U kunt eenvoudig handmatig testen of de weersensor werkt wanneer deze is aangesloten. Laat een **HANDMATIG ENKELE SECTOR** lopen of activeer de X-Core met de **One Touch Manual Start**. Druk tijdens de handmatige cyclus op de test knop van de Mini-Cliik® en de berekening wordt onderbroken.

Handmatige Weer sensor bypass

Wanneer de weersensor de berekening onderbreekt kunt u deze uitschakelen met de BYPASS knop van de X-Core. Schuif de knop op **SENSOR BYPASS** om de sensor uit te schakelen. U kunt de sensor ook uitschakelen voor handmatige bediening met de **HANDMATIG ENKELE SECTOR** functie. **De Bypass knop zal de Seasonal Adjust update niet beïnvloeden wanneer u de Solar Sync sensor gebruikt.**



EEN HUNTER SOLAR SYNC ET SENSOR AANSLUITEN

De X-Core is compatibel met de Solar Sync en Draadloze Solar Sync systemen. Solar Sync is een sensor systeem dat automatisch het beregeningsschema van de X-Core aanpast (gebaseerd op lokale weersomstandigheden) met de Seizoensaanpassing functie. De Solar Sync gebruikt een sensor voor zon en temperatuur om de evapotranspiratie (ET) te bepalen, d.w.z. de mate waarin planten en gras water gebruiken, ten ook gebruik maakt van Hunter Rain Klik en Freeze Klik technologie die de berekening zal uitzetten tijdens regen en/of vorst

 **LET OP: Solar Sync heeft standaard een seizoen-aanpassing waarde van 100% totdat de eerste volledige dag (24 uur) van weer metingen van de sensor zijn ontvangen.**

 **LET OP: De Sensor Bypass knop aanzetten heeft geen effect op de seizoen-aanpassing updates van de Solar Sync sensor. Het zal echter de Rain Klik en Freeze Klik functies van de sensor omzeilen.**

Solar Sync Sensor Installeren

Verbindt de groene en zwarte kabel van de Solar Sync ontvanger op de "SEN" aansluitingen van de X-Core controller, zoals op pagina ... is afgebeeld. Het maakt niet uit welke kabel er op welke aansluiting zit. Zet de draaiknop op de "Solar Sync Settings" positie. Het display zal aanvankelijk de gestreepte lijntjes laten zien en zal dan links de standaard Regio instelling (3) laten zien en de standaard Water Aanpassing (5) aan de rechterzijde.



Verander de Regio naar wens met de ▲ en ▼ knoppen (zie hieronder voor uitleg van de Solar Sync Regio instellingen). Gebruik de ► knop om naar rechts te gaan om de Water Adjust instelling naar wens te wijzigen (zie pag. 8 voor uitleg van de Water Adjust instellingen).

De draadloze Solar Sync installeren

Verbindt de groene en zwarte kabel van de draadloze Solar Sync ontvanger op de "SEN" aansluitingen van de X-Core controller, zoals op pagina 6 is afgebeeld. Het maakt niet uit welke kabel er op welke aansluiting zit. Zet de draaiknop op de "Solar Sync Settings" positie. Het display zal aanvankelijk de gestreepte lijntjes laten zien en zal dan links de standaard Regio instelling (3) laten zien en de standaard Water Aanpassing (5) aan de rechterzijde

Verander de Regio naar wens met de ▲ en ▼ knoppen (zie hieronder voor uitleg van de Solar Sync Regio instellingen).

Gebruik de ► knop om naar rechts te gaan om de Water Adjust instelling naar wens te wijzigen (zie pag. 6 voor uitleg van de Water Adjust instellingen).



Solar Sync Instellingen

Wanneer de Solar Sync sensor is verbonden met de X-Core controller, Verschijnen er 2 cijfers in het display wanneer de draaiknop op de Solar Sync Settings positie staat. Het nummer links in het display is de Regio instelling, het nummer rechts in het scherm is de Water Adjustment instelling (zoals hierboven afgebeeld).

Regio

Voor accurate Solar Sync metingen moet de controller worden geprogrammeerd voor het gemiddelde piek seizoen ET van uw regio. Gebruik onderstaande tabel om uw regio te bepalen. De tabel kan u helpen in het bepalen van uw type regio waarin u woont. Er zijn 4 basis ET regio's, ieder met beschrijvingen van de regio, samen met typische ET en temperatuur kenmerken. We raden aan om, indien mogelijk, de regio te kiezen gebaseerd op een gemiddeld Juli ET of piek zomer ET (mm per dag).

Gebruik de volgende tabel voor het kiezen van uw regio (referentie hieronder).

U kunt methode A, B of C gebruiken om u te helpen welke regio het best bij uw gebied past:

A: Gebaseerd op de ET van uw regio met het gemiddelde Juli ET of piek zomer ET (mm per dag). Dit is de aanbevolen optie bij het kiezen van uw regio.

B: Gebaseerd op de temperatuur van uw regio met het gemiddelde Juli of de droogste maand hoge temperatuur (niet de hoogste temperatuur in Juli).

C: Gebaseerd op de algemene omschrijving van uw regio

ALS EEN VAN DE KEUZES IN DE RIJEN VAN TOEPASSING IS OP UW SITUATIE, DAN IS DAT UW REGIO KEUZE.			
	A	B	C
Regio 1	Als de gemiddelde ET in Juli < 4.3 mm per dag is	Als de gemiddelde temperatuur in Juli 18°C – 24°C is	<ul style="list-style-type: none"> • Noord-Europese landen • U.S. Northern States • Kustgebieden
Regio 2	Als de gemiddelde ET in Juli 4.6 mm – 5.8 mm per dag is	Als de gemiddelde temperatuur in Juli 24°C – 29°C is	<ul style="list-style-type: none"> • Bergen • U.S. Northern Inland States
Regio 3	Als de gemiddelde ET in Juli 6.1 mm – 7.4 mm per dag is	Als de gemiddelde temperatuur in Juli 29°C – 35°C is	<ul style="list-style-type: none"> • Zuid-Europese landen • U.S. Southern States • Inland/High Desert
Regio 4	Als de gemiddelde ET in Juli > 7.6 mm per dag is	Als de gemiddelde temperatuur in Juli 35°C – 41°C is	<ul style="list-style-type: none"> • Woestijnen

* Voor landen op het zuidelijk halfrond de maand januari gebruiken.

EEN HUNTER SOLAR SYNC ET SENSOR AANSLUITEN

Water Adjustment \updownarrow *

De Water Adjustment (aanpassing) is een schaal van 1 tot 10 die ervoor zorgt dat de Seizoenaanpassing waarde eenvoudig kan worden bijgesteld door de Solar Sync ET Sensor. Tot aan de installatie van de Solar Sync ET Sensor, wordt het aanbevolen om de Water Adjustment instelling te laten staan op de standaard waarde van 5. Als u echter na installatie vindt dat de seizoenaanpassing waarde lager of hoger is dan verwacht, kan de Water Adjustment waarde worden aangepast om de Seasonal Adjust waarde bij te stellen. Zie Kalibratie/Instellingen hieronder voor uitleg voor het gebruik van de Water Adjustment schaal om de seasonal adjust uitgangswaarde te "fine tunen".



LET OP: Als een individuele zone "natter" of "droger" is dan de rest van het systeem, kunt u eenvoudigweg de looptijd verhogen of verlagen van die zone.

Een Solar Sync Sensor installatie ongedaan maken

Wanneer er een Solar Sync sensor is geïnstalleerd op de X-Core Controller, dan wordt de waarde van de Seizoenaanpassing berekend door de Solar Sync sensor. Wanneer er wordt besloten om de Solar Sync sensor niet langer meer te gebruiken met de X-Core controller, moet deze installatie ongedaan worden gemaakt. Wanneer de Solar Sync sensor installatie niet ongedaan gemaakt wordt kan de seizoenaanpassing waarde niet handmatig worden veranderd. Bijvoorbeeld: als de seizoenaanpassing waarde in het display van de controller 50% was toen de Solar Sync sensor werd verwijderd, zal deze op 50% blijven staan totdat Solar Sync sensor installatie ongedaan gemaakt is. Om de installatie van de Solar Sync sensor ongedaan te maken Verwijdert u eenvoudigweg de groene en zwarte draden van de SEN aansluiting, en zet u de draaiknop op de "Solar Sync Settings" positie. Het display zal nu streepjes laten zien om aan te geven dat de controller de Solar Sync sensor niet meer herkent voor het berekenen van de seizoenaanpassing. De seizoenaanpassing kan nu handmatig worden veranderd door de draaiknop op de "Seizoenaanpassing" positie te zetten en de **+** of **-** knoppen te gebruiken om de waarde aan te passen.

Kalibreren/Instellingen

Nadat de Solar Sync is geïnstalleerd en geprogrammeerd wordt het aanbevolen om het systeem een paar dagen te laten lopen met de standaard instellingen. Aangezien de omstandigheden in elke situatie anders kunnen zijn (sensor lokatie, hoeveelheid direct zonlicht op de sensor, reflecterende warmte van de omgeving, etc.) kan de standaard instelling aanpassing vereisen om de gewenste resultaten te bereiken. Het kalibreren van de Solar Sync op een bepaalde situatie kan worden bereikt door de Regio en/of Water Adjustment instellingen te wijzigen. De instructies hieronder leggen dit proces uit:

1. Installeer de Solar Sync sensor
2. Programmeer de Regio en laat het systeem minimaal 3 dagen met de standaard instellingen draaien (zie pagina 13 voor instructies over de juiste Regio instellingen).
3. Observeer de Seizoenaanpassing op de controller. Wanneer de Seizoenaanpassing waarde te hoog of te laag is dan verwacht voor die tijd van het jaar dan moeten de Solar Sync instellingen worden aangepast.
 - a. Seizoenaanpassing te laag: Zet de draaiknop op de Solar Sync positie. Verhoog de waarde van de Water Adjustment schaal (10 is max). Wanneer de instelling is veranderd wordt de controller onmiddellijk ge-update met de nieuwe Seizoenaanpassing %. Verhoog de Water Adjustment instelling totdat de gewenste Seizoenaanpassing % wordt afgebeeld. Wanneer u de Water Adjustment schaal al op 10 heeft gezet en er nog steeds meer water nodig is verander dan naar de volgende Regio (bijvoorbeeld van Regio 4 naar 3).
 - b. Seizoenaanpassing te hoog: Zet de draaiknop op de Solar Sync positie. Verlaag de waarde van de Water Adjustment schaal (5 is standaard). Wanneer de instelling is veranderd wordt de controller onmiddellijk ge-update met de nieuwe Seizoenaanpassing %. Verlaag de Water Adjustment instelling totdat de gewenste Seizoenaanpassing % wordt afgebeeld. Wanneer u de Water Adjustment schaal al op 1 heeft gezet en er nog steeds minder water nodig is verander dan naar de volgende Regio (bijvoorbeeld van Regio 2 naar 3).

Station Looptijden: Het is belangrijk om te begrijpen dat de Solar Sync voor een globale seizoenaanpassing zorgt. Dit betekent dat alle station looptijden worden aangepast met het getoonde percentage. Wanneer u de controller programmeert zouden de looptijden die worden ingegeven gebaseerd moeten zijn op de waterbehoefte in het hoogseizoen. Wanneer de Solar Sync de waarde aanpast naargelang de betreffende seizoenwaarde maar de looptijd van een bepaald station blijkt te lang/kort te zijn, pas dan de looptijd van dit specifieke station aan.

Een Hunter Remote aansluiten

Een Hunter Remote aansluiten (niet inbegrepen)

De X-Core controller is compatibel met Hunter Remote Controls (niet inbegrepen). Met de SmartPort bekabeling (bij alle afstandsbedieningen meegeleverd) kunt u de Hunter controls snel en eenvoudig aansluiten. Met de Hunter afstandsbedieningen kunt u het system bedienen zonder op en neer te lopen naar de controller.

De SmartPort connector aansluiten

1. Installeer een 1/2" bi.dr. T stuk in de buis waar de kabels doorheen gaan, ongeveer 5 cm onder de X-Core
2. Voer de rode, witte, en blauwe kabels van de SmartPort door de opening van het "T" stuk in het aansluitcompartiment zoals op de tekening
3. Schroef de SmartPort behuizing in het "T" stuk zoals afgebeeld

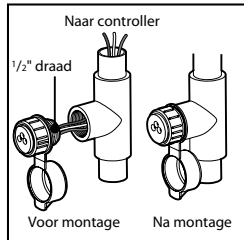

4. Verbind de rode, witte en blauwe SmartPort kabels als volgt:

- Rode draad op de linkse "24 VAC" aansluiting
- Witte draad op de rechtse "24 VAC" aansluiting
- Blauwe draad op de "REM" aansluiting

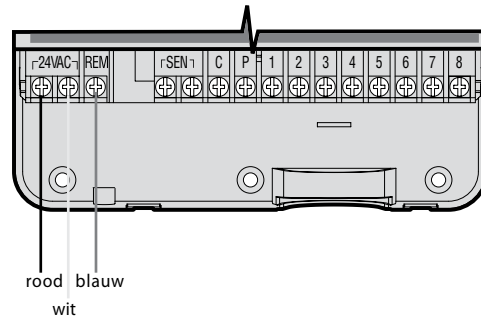

LET OP: Hunter art.nr. 258200 kan als alternatieve methode worden gebruikt om de SmartPort connector aan te sluiten (leverbaar via uw Hunter dealer).

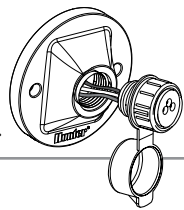

Stroomstoringen

Vanwege de kans op stroomstoringen is de X-Core voorzien van een niet-vluchtig geheugen. Geprogrammeerde informatie zal nooit verloren gaan door stroomstoringen. De lithium batterij zal de klok bijhouden zonder stroom. Normale beregelingen worden hervat zodra de vaste stroomvoorziening weer is hersteld.

De X-Core programmeren

Het display laat de tijd en datum zien wanneer de computer niets doet. Het display verandert wanneer de draaiknop van positie verandert om de specifieke programmeer informatie aan te geven. Bij het programmeren kunt u het knipperende deel van het display veranderen met de **+** of **-** knoppen. Om iets te veranderen dat niet knippert drukt u op de **◀** of **▶** knop totdat het gewenste onderdeel knippert.

De drie programma's A, B en C die ieder tot 4 dagelijkse starttijden kunnen bevatten zorgen ervoor dat planten met verschillende waterbehoefes apart kunnen worden beregend met verschillende dagschema's.

De Datum en Tijd instellen

1. Zet de draaiknop op HUIDIGE DATUM/TIJD
2. Het huidige jaar zal knipperen. Gebruik de **+** en **-** knop om het jaar te veranderen. Druk daarna op de **▶** knop om naar de maandinstelling te gaan.
3. De maand en dag knipperen in het display. De maand knippert en het **1-12** symbool wordt afgebeeld. Druk op de **+** of **-** knoppen om de maand te kiezen. Druk op de **▶** knop om naar de daginstelling te gaan.
4. De dag knippert en het **1-31** symbool wordt afgebeeld. Druk op de **+** of **-** knoppen om de dag te kiezen. Druk op **▶** om naar de tijdsinstelling te gaan.
5. De tijd wordt afgebeeld. Druk op de **+** of **-** knop om AM, PM, of 24 uur te kiezen. Druk op **▶** om naar de uren te gaan. De uren knipperen. Gebruik **+** en **-** om de uren in het display te veranderen. Druk op de **▶** knop om naar de minuten te gaan. De minuten knipperen. Gebruik **+** en **-** om de minuten in het display te veranderen. De datum, dag en tijd zijn nu ingesteld.



Let op: Een basis regel in het programmeren is dat welk symbool of karakter er knippert in het display, dit het onderdeel is dat geprogrammeerd kan worden. Wanneer de uren bijvoorbeeld knipperen wanneer u de tijd instelt dan kunnen de uren worden veranderd of geprogrammeerd. Voor illustratie doeleinden worden de knipperende onderdelen in deze handleiding in het **GRUIS** afgebeeld.

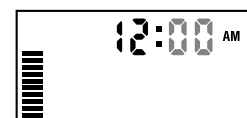
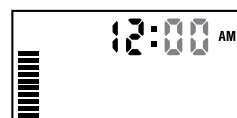
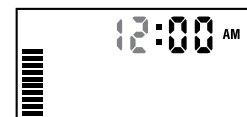
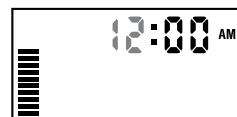
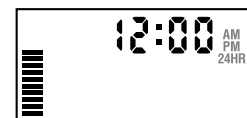
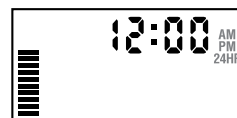

De Start Tijden van de beregening instellen.

1. Zet de draaiknop op **STARTTIJD BEREGENING**.
2. Standaard staat de computer op programma A. Indien gewenst kunt u programma B of C kiezen met de **PRG** knop.
3. Druk op de **+** of **-** knoppen om de start tijd te veranderen (in stappen van 15 minuten).
4. Druk op de **▶** knop om de volgende starttijd te kiezen, of druk op **PRG** voor het volgende programma.

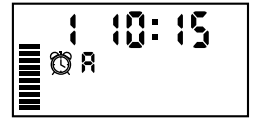

OPMERKING: 1 starttijd zal alle stations in hetzelfde programma achtereenvolgens activeren. Hierdoor is het niet nodig om elk station een eigen starttijd te geven. Meerdere starttijden in een programma kunnen worden gebruikt voor aparte beregeningcycli in de ochtend, middag of avond.

Een Programma Start Tijd verwijderen

Zet de draaiknop op **STARTTIJD BEREGENING** en druk op de **+** of **-** knop totdat u bij 12:00 AM (middernacht) bent. Bij deze positie drukt u op de **-** knop om op de OFF stand te komen.

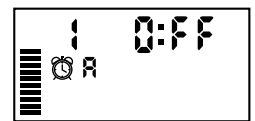



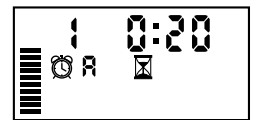

OPMERKING: Wanneer een programma alle vier de starttijden op **OFF** heeft staan dan is dat programma uitgeschakeld. (Alle andere programma details blijven behouden.) Omdat er geen starttijden zijn zal er met dat programma geen beregening plaatsvinden. Dit is een manier om de beregening te stoppen van een bepaald programma zonder de draaiknop op de OFF stand te zetten.

De beregeningstijd per sector instellen

1. Zet de draaiknop op **BEREGENINGSTIJD PER SECTOR**
2. Het display laat het laatstgekozen programma zien (A, B of C), het gekozen stationsnummer, het  symbool, en het station knippert. U kunt een ander programma kiezen door op de **PRG** knop te drukken.
3. Druk op de **+** of **-** knop om de looptijd van het station te veranderen. U kunt de looptijd van de stations instellen tussen 1 minuut en 4 uren.
4. Druk op de **▶** knop om naar het volgende station te gaan.
5. Herhaal stap 3 en 4 voor ieder station.





Dagen van beregening instellen

1. Zet de draaiknop op **BEREGENINGSDAGEN**
2. Het display laat het laatstgekozen programma zien (A, B of C). U kunt een ander programma kiezen door op de **PRG** knop te drukken.
3. De computer zal de zeven dagen van de week afbeelden met de Engelse afkortingen (MO, TU, WE, TH, FR, SA, SU) met een  symbool of een  symbool boven de dag. Het  symbool geeft aan dat er op die dag beregend wordt en het  symbool geeft aan dat er op die dag niet beregend wordt.



Specifieke Dagen van de Week instellen om te beregenen

1. Met de  cursor op een specifieke dag (de cursor begint altijd met MO) drukt u op de **+** knop om de betreffende dag van de week als beregeningsdag te activeren. Druk op de **-** knop om de beregening voor die betreffende dag te annuleren. Na het indrukken van de **+** of **-** knop gaat de cursor automatisch naar de volgende dag.
2. Herhaal stap 1 totdat alle gewenste dagen zijn gekozen. De gekozen dagen worden met een  afgebeeld om hun status als ON aan te geven. De laatste  is de laatste beregeningsdag van dat programma.

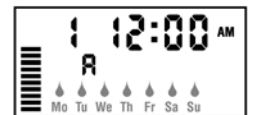

Even of Oneven dagen kiezen om te beregenen

Met deze functie kunt u op een genummerde dag van de maand beregenen i.p.v. op specifieke dagen van de week (oneven dagen 1^e, 3^e, 5^e, etc.; even dagen 2^e, 4^e, 6^e, etc).

1. Gebruik de instructies voor Interval Watering, zet de interval op 1.
 - a. Met de knipperende  cursor op Su(nday), gebruik de **▶** knop. Het  en ODD worden weergegeven.
 - b. Wanneer oneven dagen de beregening plaats moet vinden zet u de draaiknop op de **RUN (AUTOMATISCH)** positie
 - c. Druk op de **▶** knop. De dagen die overblijven knipperen nu. Gebruik de **+** en **-** knoppen om het aantal dagen te kiezen voordat de volgende gewenste beregening begint.
2. Druk op de **▶** knop totdat de cursor op EVEN staat. Kies één van de twee waarop niet mag worden beregend door op de **-** knop te drukken. U kunt wissel van even naar oneven, door op de **◀** en **▶** knoppen te drukken.

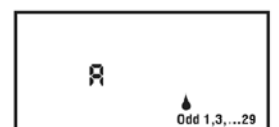

Oneven Dagen Beregenen



Even Dagen Beregenen

Beregeningsinterval instellen

1. Met deze functie kunt een beregeningsinterval van 1 tot 31 dagen instellen. Met de cursor op **EVEN** drukt u één keer op de ► knop zodat het  symbool verschijnt en het getal 1 gaat knipperen. Het interval schema verschijnt in het display.
2. Druk op de + of – knop om het aantal dagen tussen de beregelingen in te bepalen (1 tot 31). Dit wordt de interval genoemd.

De computer zal de berekening van het gekozen programma uitvoeren op de volgende Start Tijd en zal daarna met de ingestelde interval beregenen.

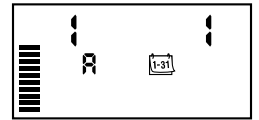

Het aangeven van speciale dagen voor NIET-beregenen

Met de X-Core computer is het mogelijk om een vaste dag(-en) in de week in te stellen, waarop sowieso geen berekening plaats vindt.

Bijvoorbeeld iedere zaterdag, waarop u het altijd het gazon maait.

1. Zet de draaiknop op **Water Days**.
2. Geef een interval in zoals hierboven is aangeven.
3. Gebruik daarna de ► knop om verder te gaan, totdat er onder in het display **No Water Day** komt te staan. Terwijl ondertussen **MO** knippert.
4. Gebruik daarna weer de ► knop, tot de dag knippert waarop u **Niet** wil beregenen.
5. Druk dan op de – knop om ervoor te zorgen dat deze dag een **Niet** beregeningsdag wordt. Het volgende  zal verschijnen.
6. Herhaal stap 4 en 5 totdat u alle "**Geen waterdagen**" heeft ingesteld.



OPMERKING: U heeft zelfs de mogelijkheid om in het interval beregeningsschema ook compleet de Oneven (ODD) of Even (EVEN) dagen als "**Geen water dagen**" in de X-Core computer te zetten.

Automatisch beregenen

Wanneer de X-Core computer is geprogrammeerd, zet de draaiknop op **AUTOMATISCH**, om zo automatisch de ingestelde starttijden uit te voeren.

AUTOMATISCH



SYSTEEM UIT (systeem uitzetten)

Wanneer de draaiknop voor 2 seconden op deze stand (**SYSTEEM UIT**) staat, worden de op dat moment waterafgeevende kranen en draaiende programma's stop gezet. Om de programma's weer verder op te starten zet u de draaiknop gewoon weer terug op **AUTOMATISCH** positie.

SYSTEEM UIT 

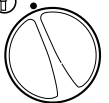

Programmeren van aantal dagen "SYSTEEM UIT"

Deze optie geeft u de mogelijkheid om een bepaalde periode van 1 tot 7 dagen het ingestelde programma van beregening in de X-Core computer stil te zetten. Aan het eind van deze periode herstart de computer automatisch het normale automatisch door u ingestelde programma.

SYSTEEM UIT 

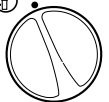

1. Zet de draaiknop op de positie **SYSTEEM UIT** Wacht tot op de display "**OFF**" verschijnt.
2. Druk op de + knop, net zo vaak, tot u het aantal dagen dat u het programma wil onderbreken heeft bereikt (tot max. 7dagen).
3. Zet de draaiknop hierna terug op **AUTOMATISCH**. Er verschijnt dan in de display "**OFF**", een nummer (1 t/m 7), het  en  symbool . Het aantal dagen van niet beregenen zal iedere dag bij middernacht afnemen. Wanneer "nul" is bereikt, zal de irrigatie herstarten bij de volgende ingestelde starttijd volgens ingesteld programma.

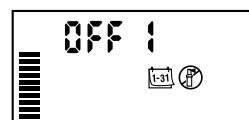

Seizoensaanpassing %

Met deze functie kunt u globale wijzigingen aanbrengen met betrekking tot het volgen van een eerder geprogrammeerd schema. Het aantal % geeft aan hoeveel van het daadwerkelijke programma van 100% wordt uitgevoerd. Dus 10% is 1/10 deel en max. 150% is 1½ keer het programma.

1. Zet de draaiknop op SEIZOENSAANPASSING %.
2. In het display verschijnt een knipperend cijfer gevolgd door een % en ook een balk met horizontale streepjes welke altijd in het display blijft staan. Druk op de  of  knoppen om het percentage van de seizoensaanpassing te bepalen. Elk streepje van de balk staat voor 10%. Met deze functie kunt u de computer aanpassen van 10% tot 150% van het originele programma.





Om de aangepaste berekeningstijden te zien zet u de draaischijf op BEREGENINGSTIJD PER SECTOR, de afgebeelde tijd wordt ge-update volgens de gemaakte Seizoensaanpassing wijziging.



LET OP: De computer moet altijd vanuit de 100% positie worden geprogrammeerd.

Wanneer er een Hunter "Clik" weersensor wordt gebruikt kan de Seizoensaanpassing waarde worden aangepast zoals beschreven.

Wanneer de Solar Sync ET sensor wordt gebruikt wordt de Seizoensaanpassing waarde dagelijks automatisch ge-update. De Solar Sync ET sensor meet weerpatronen, bepaalt de optimale Seizoensaanpassing om daarna de controller dagelijks aan te passen. Deze waarde kan handmatig worden overschreven door op de  of  knoppen te drukken om de gewenste Seizoensaanpassing waarde te kiezen.

Het is echter belangrijk te begrijpen dat de handmatig gewijzigde waarde om middernacht wordt vervangen door de nieuwe ge-update waarde van de Solar Sync sensor.

Om terug te keren naar het puur handmatig aanpassen zal de Solar Sync installatie ongedaan gemaakt moeten worden. Zie pag. 8 voor instructies hierover.









Handmatig een enkele sector beregenen

1. Zet de draaiknop op HANDMATIG ENKELE SECTOR 
2. De looptijd van het station zal knipperen in het display. Gebruik de  knop om naar het gewenste station te gaan. U kunt de  of  knop gebruiken om de looptijd van het station te bepalen.
3. Draai de draaiknop met de klok mee naar AUTOMATISCH om de sector te laten lopen (alleen het betreffende station zal sproeien waarna de computer weer terugkeert in de automatische stand zonder veranderingen in het gebruikte programma). Zie ook One Touch Start and Advance verderop in deze handleiding.



One Touch manual Start and Advance

Met deze methode is het mogelijk om alle sectoren te starten zonder de draaiknop te gebruiken.

1. Houd de  knop 2 seconden ingedrukt
2. Dit activeert meteen programma A dat is ingevoerd in de computer. U kunt programma B of C selecteren door op de  knop te drukken.
3. Het station nummer is zichtbaar op de display. Gebruik de  knop om door de stations te bladeren en de  of  knop om de tijden in te stellen. Wanneer u een paar seconden geen knop indrukt tijdens stap 2 en 3 begint het desbetreffende, knipperende station automatisch met beregenen.
4. Druk op de  knop en ga naar het station waarmee u wil beginnen. Na 2 seconden pauze, zal het programma beginnen. Tijdens deze handmatige cyclus kunt op ieder gewenst moment op de  en  knoppen drukken om handmatig door de stations te navigeren.



OPMERKING: Het station dat in het display staat afgebeeld wanneer u de draaiknop op **RUN/AUTOMATISCH** zet, zal als eerste gaan sproeien. Daarna zullen de andere stations automatisch in oplopende volgorde gaan sproeien, maar er zullen geen voorgaande stations gaan sproeien. Voorbeeld: wanneer u de draaiknop op **RUN/AUTOMATISCH** zet met station 3 in het display zal de computer stations 3 tot en met 6 laten sproeien maar niet terug gaan naar station 1 en 2.

GEAVANCEERDE FUNCTIES

Omzijken van regensensor voor bijvoorbeeld patio beregening en planten onder daken

Met de X-Core computer is het ook mogelijk om de regensensor van een computer voor bepaalde sproeiers te omzijken. Bijvoorbeeld wanneer u verscheidene sproeiers heeft staan onder daken waar de regen niet kan komen. Dit gaat als volgt:

1. Zet de draaiknop op de **AUTOMATISCH**-positie
2. Druk op de – knop en houd deze ingedrukt terwijl u de draaiknop op de **STARTTIJD BEREGENING** positie draait.
3. Laat de – knop los. Vanaf dit moment worden het stationnummer, en "ON" zichtbaar. Daarnaast begint ook het ☂-symbool te knipperen
4. Druk op de + en – knop om de sensor voor een bepaalde sector aan of uit te zetten:

ON = Sensor ingeschakeld (zal het beregenen stopzetten)

OFF = Sensor uitgeschakeld (zal het beregenen toestaan)

5. Gebruik de ◀ en ▶ knoppen om over te gaan naar het vorige/volgende station om te programmeren of de regensensor wel of niet vergeslagen dient te worden.

AUTOMATISCH



Sensor ingeschakeld



Sensor uitgeschakeld



OPMERKING: de X-Core is standaard ingesteld om alle sectoren (ook onder daken) uit te schakelen wanneer het regent.

Wanneer de X-Core een sein ontvangt van de sensor om te beregenen, geeft het display aan voor welke stations de overslaan van de regensensor is geprogrammeerd. Een station dat staat geprogrammeerd om in de mode om de sensor over te slaan, wordt aangegeven met het ☂ en 📏 na elkaar te knipperen.



TESTPROGRAMMA DRAAIEN VOOR ALLE STATIONS

De X-Core geeft u de mogelijkheid, om een testprogramma te draaien. Dit programma zal draaien in volgorde van de sectoren. Beginnend bij het laagste tot de hoogste numerieke sector.

1. Zet de draaiknop op **AUTOMATISCH**, druk daarna de **PRG**-knop in en houd deze ingedrukt. Het stationnummer zal worden weergegeven en de tijd zal knipperen.
2. Gebruik de + en – knop om de looptijd van **alle** sectoren in het testprogramma te bepalen van 1 t/m 15 minuten.
3. Na 2 seconde pauze, zal het programma starten.

HUNTER QUICK CHECK

Met deze optie is het mogelijk om problemen met bedrading van de computer met de verschillende sectoren op te sporen. In plaats van het controleren van alle draden door het hele veld, kunt u hiervoor de **Quick check** procedure voor gebruiken. Om de procedure te starten:

1. Druk de ◀, ▶, + en – knop tegelijkertijd in. In de standby-mode, worden dan alle segmenten weergegeven.
2. Druk op de + knop om de **Quick check** procedure te starten. Binnen enkele seconden, zoekt het systeem alle sectoren na voor eventuele circuitproblemen. Wanneer er een probleem is gevonden zal er op het display: **ERR**, met het bijbehorende sectornummer knipperen. Wanneer alles echter in orde is (of is gemaakt), en de complete **Quick check** is uitgevoerd, zal de X-Core zich automatisch weer in de automatische beregening schakelen.

Easy Retrieve Program Memory

De X-Core heeft de mogelijkheid om oude eerder ingevoerde programma's op te slaan en later weer terug te halen om opnieuw te gebruiken. Dit geeft de mogelijkheid, om een X-Core makkelijk terug te zetten naar een oud berekeningsschema.

Hoe kunt u een programma opslaan

1. Met de draaiknop op **AUTOMATISCH**, drukt u de **+** en de **PRG** knop voor 5 seconden in. Er zullen dan drie streepjes over het beeldscherm, van links naar rechts, op en neer gaan. Om aan te geven dat het programma wordt opgeslagen.
2. Laat dan de **+** en **PRG** knop los.

Het terughalen van een opgeslagen programma

1. Met de draaiknop op **AUTOMATISCH**, druk op de **-** en **PRG** knop voor 5 seconden. Er beginnen opnieuw drie streepjes over het display te gaan maar nu van rechts naar links. Het programma is weer opgehaald en hersteld.
2. Laat de **-** knop en **PRG** knop los.

Instellen van pauzes tussen verschillende stations

Dit geeft de mogelijkheid om tijden tussen verschillende stations in te bouwen dat ze bijvoorbeeld om de 10 minuten aan gaan en niet allemaal tegelijkertijd.



1. Zet de draaiknop op **AUTOMATISCH**
2. Druk op de **-** knop, houdt deze ingedrukt en zet tegelijkertijd de draaiknop op de **BEREGENINGSTIJD PER SECTOR** positie.
3. Laat de **-** knop los. Vanaf dit punt wordt er in de display een tijd, in seconden, weergegeven die tussen bepaalde stations bestaat. Gebruik dan de **+** en **-** knop om de gewenste pauze in te voeren van 0 tot 4 uur. Zet daarna de draaiknop weer terug op de **AUTOMATISCH** positie.



Het geheugen uit de X-Core verwijderen / Resetten

Wanneer u denkt de X-Core verkeerd te hebben ingesteld, kunt u door middel van het onderstaande proces de computer terug zetten in zijn originele programma. Alle data wordt uit de computer gehaald en alles moet dan ook weer opnieuw in de computer gezet worden.

1. Houd de **-**, **▶** en de **PRG** knop ingedrukt.
2. Druk dan op de reset knop onder in het bedradingcompartiment.
3. Wacht voor 2 seconden en laat de **-**, **▶** en **PRG** knop los. De X-Core zou nu 12:00 AM moeten aangeven. Al het geheugen is verwijderd en de computer moet opnieuw geprogrammeerd worden.

PROBLEMEN OVERZICHT

PROBLEEM	OORZAKEN	OPLOSSINGEN
Het display geeft een berekening aan maar er gebeurt niets.	Kapotte of verkeerd gemonteerde magneetklep. Kapotte pomp of pompstart relais. Geen waterdruk op het systeem.	Controleer klep en bedrading. Controleer pomp en pompstart relais. Vervang indien nodig. Zet de hoofd waterleiding open.
Display is leeg.	Geen stroomtoevoer naar computer.	Controleer stroomtoevoer en bedrading. Corrigeer eventuele fouten. Controleer uitgaande spanning adapter.
Display laat "No AC" zien	Er is geen AC stroomvoorziening (de X-Core krijgt geen stroom)	Controleer of de adapter goed is geïnstalleerd.
Display laat "Off,   " zien	De regensensor onderbreekt de berekening of het metalen plaatje van de sensor is verwijderd.	Zet de regensensor bypass knop BYPASS om de sensor te omzeilen of zet het plaatje terug.
Regensensor onderbreekt de berekening niet.	Regensensor is kapot of verkeerd aangesloten. Verbindingsplaatje van SEN aansluiting is niet verwijderd. Stations zijn geprogrammeerd om niet op de sensor te reageren	Controleer de werking van de sensor en de bedrading. Verwijder verbindingsplaatje. Herprogrammeer deze sensor functie (zie blz. 9)
Display "hangt" of laat incorrecte info zien	Piekspanning	Reset de X-Core zoals hierboven is beschreven bij "Het geheugen uit de X-CORE verwijderen / Resetten".
Display laat "ERR" zien met een nummer (1-8)..	Kortsluiting in kabelverbinding of slechte spoel op het aangegeven station nummer	Controleer kabels op kortsluiting en juiste montage. Vervang spoel. Druk op een willekeurige knop om "ERR" uit het display te verwijderen
Display laat "P ERR" zien.	Verkeerde pomp start relais of master klep aansluiting Niet geschikte of kapotte relais of klep Kabels met te dunne aders naar relais of klep	Controleer kabels naar relais of klep. Druk op een willekeurige knop om "ERR" uit het display te verwijderen Controleer de elektrische specificaties van het relais. Blijf binnen de elektrische waarden van de X-Core. Vervang indien kapot. Vervang de kabels door kabels met dikkere aders.

PROBLEEM	OORZAKEN	OPLOSSINGEN
Het display geeft dat er een station loopt maar de   symbolen knipperen.	De sensor onderbreekt de berekening ondanks dat het station is geprogrammeerd om de sensor te omzeilen.	Controleer de status van deze functie (blz. 9).
Automatische berekening begint niet en de X-Core staat niet in de SYSTEEM UIT stand.	AM/PM tijd staat niet goed. AM/PM van de start tijd staat niet goed. Start Tijd is uitgezet (ingesteld op Off). X-Core krijgt geen AC stroom.	Stel de AM/PM tijd goed in. Corrigeer de AM/PM start tijd. Zie Start Tijden instellen (blz. 6). Controleer de AC stroom aansluitingen.
De controller blijft maar beregenen	Te veel geprogrammeerde starttijden	Er is maar 1 starttijd nodig om een programma te activeren.
Het display laat streepjes zien wanneer de draaiknop in de Solar Sync stand staat.	De Solar Sync sensor is niet verbonden met de X-Core.	De Solar Sync sensor draden zijn niet goed verbonden of hebben misschien een kabelbreuk. Verbind de Solar Sync met de "SEN" aansluitingen. Het display laat dan de Regio en Water Adjustment instellingen zien.
Berekeningstijden voor een bepaalde sector zijn te kort/lang bij het gebruik van een Solar Sync sensor.	De Berekeningstijd is te lang/kort	De Solar Sync zorgt voor een globale Seizoensaanpassing. Wanneer een bepaalde sector te lange/korte looptijden heeft maakt u de betreffende aanpassingen in het programma. Let er op dat de Seizoensaanpassing weer op 100% wordt gezet voordat u de berekeningstijden in het programma wijzigt. Doe dit door de draaiknop op Seizoensaanpassing te zetten en de waarde op 100% te zetten.
Seizoensaanpassing lijkt laag.	<ul style="list-style-type: none"> • Regio te hoog • Water Adjustment te laag • De locatie van de Sensor is niet geschikt voor volle zon 	Verhoog de Water Adjustment waarde (standaard is 5). Wanneer de maximale waarde (10) nog steeds niet voldoende is moet u een Regio lager kiezen (bijv. van 4 naar 3) en op Water Adjustment 5 beginnen. De Solar Sync zal de Seizoensaanpassing direct aanpassen. Wanneer dit nog steeds te laag is herhaalt u de aanpassing totdat de gewenste Seizoensaanpassing wordt afgebeeld.
Seizoensaanpassing lijkt hoog.	<ul style="list-style-type: none"> • Regio te laag • Water Adjustment te hoog 	Verlaag de Water Adjustment waarde. Wanneer de minimale waarde (1) nog steeds niet voldoende is moet u een Regio hoger kiezen (bijv. van 2 naar 3) en op Water Adjustment 5 beginnen. De Solar Sync zal de Seizoensaanpassing direct aanpassen. Wanneer dit nog steeds te hoog is herhaalt u de aanpassing totdat de gewenste Seizoensaanpassing wordt afgebeeld.
De Solar Sync blijft de Seizoensaanpassing aansturen terwijl de X-Core bypass schakelaar op "Bypass" staat.	De automatische Seizoensaanpassing van de Solar Sync kan niet door de Bypass schakelaar worden uitgezet. De Bypass schakelaar regelt alleen de Rain/Freeze functie van de Solar Sync.	
Na het verwijderen van de Solar Sync sensor van de X-Core kan de Seizoensaanpassing niet handmatig worden veranderd.	De Solar Sync installatie moet ongedaan gemaakt worden wanneer deze permanent wordt verwijderd.	Na het verwijderen van de Solar Sync sensor zet u de draaiknop op Solar Sync instellen. Het scherm zou nu onderbroken streepjes moeten afbeelden. De installatie van de sensor is nu ongedaan gemaakt.
Display laat "no SS" zien.	<ul style="list-style-type: none"> • Solar Sync is verwijderd van de X-Core maar de installatie is niet ongedaan gemaakt • Bedrading van Solar Sync aansluiting is niet goed 	<ul style="list-style-type: none"> • Maak de installatie van de Solar Sync ongedaan wanneer u deze permanent wilt verwijderen (zie hierboven). • Controleer de bedrading van de Solar Sync naar de X-Core

SPECIFICATIES

Technische Specificaties

- Berekeningstijden per sector: 0 tot 4 uur in stappen van 1 minuut.
- 3 onafhankelijke Beregeningsprogramma's.
- Start Tijden: 4 keer per dag per programma voor 12 dagelijkse starts.
- Beregeningsschema: 365-dagen kalender, interval beregening/watering, even/oneven beregening.
- AM/PM, 24-uurs klok.
- Eenvoudige handmatige bediening.
- Sensor omzeilen per station.
- Programmeerbare regen vertraging (1 tot 7 dagen).
- Seizoensaanpassing(10% tot 150%).
- Sensor bypass knop.
- X-Core-x00i voor gebruik binnenshuis. X-Core -x00 voor buiten gebruik.
- Tot 2000m boven de zeespiegel bij 0-50°C.

Elektrische specificaties

- Transformator input 230VAC \pm 10% 50/60 Hz
- Transformator Output: 24VAC 1.0 amp.
- Station Output: .56 amps per station.
- Maximum Output: .84 amps (inclusief master valve).
- Batterij: 3V Lithium (bijgeleverd) voor het op afstand programmeren en om de tijd bij te houden. Gebruik CR2032 3-volt.
- Electronische beveiliging tegen kortsluiting.
- Niet vluchtig geheugen voor geprogrammeerde data (blijft behouden bij stroomstoring.)
- CE gekeurd
- Schoonmaken met vochtige doek met wat milde zeep en water.

